

Ἐὐεῖ ἀῖ ἀνοῶῖ ἰῖ ὀνοῶῖ ἰ ἁεῶ ἔ ὑεῖῖ εῶῶῶῶῶῶ

RUS



Стиральная Машина

AWM 129

Производитель:

IndesitCompanyS.p.A.

Юридический адрес:

Виале А.Мерлони, 47
60044 Фабриано (АН), Италия
Тел. (0732) 6611

Продавец:

**IndesitCompanyInternational
BusinessS.A.**

Юридический адрес:

Центр Галлерия, 2, Виа Кантонале,
6928 Манно, Швейцария

Адрес и телефоны

для контактов:

Россия 129223 Москва
Проспект Мира, ВВЦ (бывш. ВДНХ)
Павильон 46

Тел.: (495) 974-6280

Факс (495) 961-2919
974-6279

<http://www.ariston.ru>

Hotpoint
ARISTON



AЮ 77

00168 WI.BI.HA.40

Ñî äåðæàí èà

Hotpoint
ARISTON

Óñòàí í àèà	2-10
<p>Ðàñí àèí àèà è àó ðàáí èààí èà Í í àèèð -áí èà è áí áí í ðí áí áí í é è ýèàèòè-áñíé é ñàòè Í ðí áí ù é òèèè ñòèðèè Óàóí è-áñíèèà òàðàèòàðèñòèèè Èí ñòòóóèèè í í í í òàæó í áí ðòáí ààí èý</p>	
Í í èñáí èà ñòèðæèíí í é ì àø èí ù è çàí óñéí ðí äðàì ì ù	11-14
<p>Í áí àèù òí ðàáèáí èý Èí àèèàòí ðù Í í ðýáí è çàí óñèà í ðí äðàì ì ù</p>	
Í ðí äðàì ì ù	15-16
<p>Òàáèèòà ðí ðí äðàì ì</p>	
Óñòàí í àèè í í èóçí ààòæý	17-18
<p>Óñòàí í àèà òáí í áðàòóðù Óñòàí í àèà ñèí ðí ñòè í òæè à Áí í í éí èòæèíí ù á ò óí èòèè</p>	
Í í þ ù èà ñðááñòàà è ááèüá	19-20
<p>Ðàñí ðáááèèòæèíí í í þ ù èð ñðááñòà Õèèè í òááèèèè èý Í í äá òí àèà ááèüý Í ñí ááí í í ñòè ñòèðèè í òááèíí ù ò èçááèèè Ñèñòàì à ááèáí ñèðí àèè çàäðóçèè</p>	
Í ðááóí ðááááí èý è ðáèí ì áí ààòèè	21-22
<p>Í ñí í áí ù á í ðááèèà ááçí í áñí í ñòè Õèèèèçàòèý Èàè áðó-í óþ í òèðù òü çàáèí èèðí àáí í óþ áááðóó</p>	
Í áñèóæèááí èà è óóí ä	23-24
<p>Í òèèð -áí èà áí áí - è ýèàèòðí ñí ááæáí èý Óóí ä çà: • ñòèðæèíí í é ì àø èí í é • ðàñí ðáááèèòæèíí í í þ ù èð ñðááñòà • áááðóáè ñòèðæèíí í é ì àø èí ù è ááðáááí í í ×èñòèà í áñí ñà Í ðí ááðèà çàèèáí í ä ø èáí ää</p>	
Óñòàí áí èà í àèñí ðááí í ñòæé	25-26
Í í í í ù ù	27

Óñòàí í àèà

! Áí èì àòàèùí í òí -èòàèòà ðóèí àí àñòàí : á í àí ñí ààðæòõíý ààæ ù á ñààááí èý í í òñòàí í àèà è ááçí í àñí í é ýèñí èòàòàèè ñòèðàèùí í é í àø èí ù .
Ñí ðòàí èòà ðóèí àí àñòàí . Í í í àí èæí í áúòù á èí í í èàèòà ñí ñòèðàèùí í é í àø è-í í é á ñèò-àà áá í òí ààæ, í àðáàà-è èèè í àðáàçà, -òí áú í í áú é àèàáàèò ñí àí ðòàí àáí èý í í áí çí àèí í èòõíý ñí ðààèèàí è áá ò óí èèòí í èðí àáí èý é í àñèó-æàáí èý.

Ðàñí àèí àèà è áú ðàáí èàáí èà

Ðàñí àèí àèà

1. Ðàñí àèóéòà ñòèðàèùí óð í àø èí ó .
2. Óáààèòàñü, -òí í áí ðòàí àáí èà í á áúèí í í àðáæáí í áí àðàí ý ðòàí ñí ðòè-ðí àèè. Í ðè í áí àðóæáí èè í í àðáæáí èé í á í ðèñòóí àèòà è òñòàí í àèà í áí ðòàí -àáí èý - ñàýæòòàñü ñí í ñòàáú èèí í í áí àèèáí í í .
3. Óáàèèòà 4 ðòàí ñí ðòèðí áí -í ù ó áí èòà è ðàçèí í -áú á í ðí àèè ñí ðí èèàèèàí è, ðàñí í èí æáí í ù á á çàà-í áé -àñòè ñòèðàèùí í é í àø èí ù (ðèñ. 1).
4. Çàèðí èòà í ðàáðñòèý í ðèèàæáð ù èí èñý í èàñòè-èí áúí è çàèòø èàí è .
5. Ñí ðòàí èòà àñà áàòàèè: í í è í í æòí í í ááí àèòõíý á ñèò-àá í í ñèàáò ù áé ðòàí ñí ðòèðí àèè ñòèðàèù-í í é í àø èí ù .

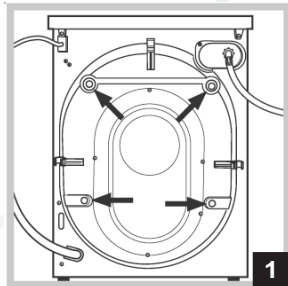

! Í á ðàçðáø àèòà áàòýì èæòàòù ñ óí àèí àí -í ù í è í àòàðèàèàí è .

Áú ðàáí èàáí èà

1. Óñòàí í àèòà ñòèðàèùí óð í àø èí ó í à ðí áí í í è í ðí -í í í í èó òàè, -òí áú í í á í á èàñàèàñü ñòàí , í ááàèè è í ðí -èò í ðàáí àòí á .
2. Áñèè í í è í á ñí àñáí ðí áí ù é, áú ðí áí ýèòà í àø è-í ó, àèòó-èàáý èèè áú èòó-èàáý áá í àðááí èà ðáæ-èèðòàí ù á í í æèè (ñí . ðèñ. 2); óæí è í èèèí í áí èý ááðòí áé èðùø èè èí ðí òñá í àø èí ù í ò æ ðèçí í òàèè í á áí èæáí í ðááúø àòù 2° .

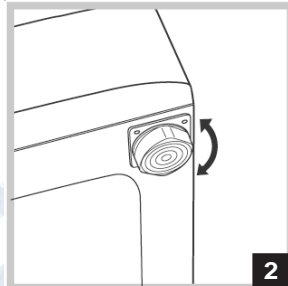

Í ðààèèùí í á áú ðàáí èàáí èà í áí ðòàí àáí èý í í í -æòò èçááæòùø ò óí á, àèàðáðèè è ñí áú áí èé í àø è-í ù áí àðàí ý áá ðàáí òù .
Áñèè ñòèðàèùí áý í àø èí á òñòàí áàèèàáàòõíý í á í í èó ñí èí áðí áúí í í èðùòèàí , í ðòáæèèòóéòà áá í í æèè òàèèí í áðáçí , -òí áú í í á í ñí í ááí èàí í à-ø èí ù èí àèí ñü áí ñòàòí -í í á í ðí ñòàí ñòàí àèý ááí òèèýòèè .



Í í àèèð -áí èà è áí áí í ðí áí áí í é è ýèàèòòè -áñèí é ñàòè

Í í àñí ààèí áí èà çàèèáí í æ ø èáí æá

1. Áñòàáúòà í ðí èèàèòó Á á èí í áò çàèèáí í æ ø èáí æá è í áááòí èòà áæ í á áú áí á áí áí í ðí áí áá òí èí áí í é áí áú ñ ðàçúáí áúí í òááðñòèáí 3/4 áð èí á (ðèñ. 3).
Í àðáá í í àñí ààèí áí èàí í òèðí èòà áí áí í ðí áí á-í ù é èòàí è áàèòà ñòà-ù æõçí í é áí áá .
2. Í í àñí ààèí èòà çàèèáí í é ø èáí á è ñòèðàèùí í é í àø èí á, í áàèí òèà áá í á áí áí í ðèáí í èè, ðàñí í -èí æáí í ù é áááðòó ñí ðàáá í á çàáí áé -àñòè í áí -ðòàí àáí èý (ñí . ðèñ. 4).
3. Óáààèòàñü, -òí ø èáí áí á í àðáèòó-áí é í á í àðá-æòò

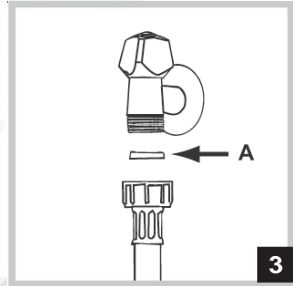

! Áààèáí èà áí áú áí èæí í áúòù á í ðáááèàò çí à-á-í èè, óéàçáí í ù ó á òáàèè-èá Óáòí è-áñèèò òáðàè-òáðèñòèè áí ðòàí àáí èý (ñí . ñ. 5).

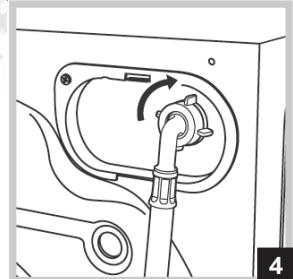

! Áñèè àèèí á áí áí í ðí áí áí í æ ø èáí æá í èàæòõíý í á-áí ñòàòí -í í é, í áðàòèòàñü á Ááòí ðèçí ááí í ù é ñáð-àèñí ù é óáí òð .

! Í á í ðèí áí ýèòà ø èáí æá, áú áø èà á óí í ðáááèáí èè .
! Èñí í èüçóéòà òí èüèí ø èáí á í í ñòààèýáí ù é ñí í à-ø èí í é .

Í í àñí ààèí áí èà ñèèáí í æ ø èáí æá

Í í ááñúòà çàæ òóó è èí í áò ñèèáí í æ ø èáí æá í á èðàè ðàèí àèí ù, ááí í ù, èèè í í -í áñòèòà á ñí àòèàèùí ù é áú áí á èáí àèèçàèèè . Ø èáí áí á áí èæáí í àðáæáàòòõíý . Èí í áò ñèèáí í æ ø èáí æá áí èæáí í áòí àèòõíý í á áú ñí òá 65-100 ñí í ò ò í èà (ðèñ. 5). Ðàñí í èí æáí èà ñèèáí í æ ø èáí æá áí èæí í í ááñí á-èàáòù ðàçðù á ñòðóé í ðè ñèèáá (èí í áò ø èáí æá í á áí èæáí áú òù í í æòæáí á áí áó). Á ñèò-áá èòáí èá-í èý í á èðàè àáí í ù èèè ðàèí àèí ù, ø èáí áááø áàòõíý ñí í í í ù ð í áí ðààèýð ù áé

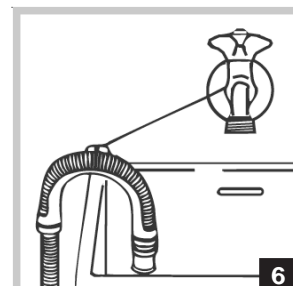
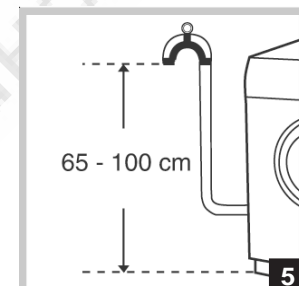

(áòí àèò á èí í í èáèò í í -ñòàáèè), èí òí ðáý èðá-í èòñý è èòáí ó (ðèñ. 6).

! Í á ðàèí í áí áóáòõíý èñ-í í èüçí áàòù óáèèí èòáèè àèý ñèèáí í æ ø èáí æá .

Í ðè í áí áóí àèí í ñòè áí -í òñèááòõíý áá í áðàù è-ááí èà ø èáí áí ò àèí á æá àèáí áðòà è àèèí í é í á áí èáá 150 ñí .



Í î äñî äâèí áí èà è ýèàèòðí ñàòè

ÁÍ ÈÌ ÁÍ ÈÁ! Í áí ðóáí àáí èà í áýçàò àèúí í áí èæí áú ò ù çàçàí èáí í !

1. Í àø èí à í î äèèþ - ààòñý ýèýèòðè-áñèí è ñàòè ò è í î ì í ù è ààòñí í èþ ñí í è ðí - çàòèè ñ çàçàí èýþ ù èí èí í òàèòí (ðí çàòèà í à í î ñààèýòñý ñí àø èí í è). Òàç- í ù è í ðí áí à áí èæáí áú ò ù í î äèèþ - áí - àðçà ààòí à ò çà ù èò ù ñàòè, ðáññ-èòáí - í ù è í à í àèñè àèúí ù è òí è (òí è ñòàààò ù àáí èý) 16 Å, è èí àþ ù è è àðáí ý ñòààà- ò ù àáí èý í à áí èáà 0,1 ñ.

2. Í ðè í àèè-èè àáèèçè í ò í ðááí í èàæáí í á í àñòà òñòáí í àèè àø èí ù ðí çàòèè ñ çàçàí èýþ ù èí èí í òàèòí , èí àþ ù à è ððáòí ðí áí áí óþ í î äáí àèò èàááèý ñí àá- í ù í è æèè à è ñà-áí èáí í à í áí áá 1,5 èá. í î (èèè àèþ í èí èááú í è æèè à è ñà- -áí èáí í à í áí áá 2,5 èá. í î), áí ðááí òèà ýèàèòðí ñàòè í à í ðí èçáí àèòñý. Í ðè í ò- ñòòñòàèè èèàçáí í í è ðí çàòèè è í ðí áí àèè ñèááòáò ò ðí àáñòè èò í í òàæ

3. Í ðí èèàáèà çàçàí èáí èý í òààèúí ù í ðí áí áí í í à áí í òñèàòñý.

4. Áèý áí ðááí òèè ýèàèòðè-áñèí è ñàòè ðáèí í áí àóáòñý í ðèí áí ýò ù ðí áí à í Á 3ò1,5 380 Å ÑÓ6223-79. Áí í òñèàòñý í ðèí áí áí èà àðóæò í àðí è èáááèý, í ááñí à-èàáþ ù èò í î æòí - è ýèàèòðí ááçí í àñí í ñò ù ðè ýèñí èòáòàèè è àø èí ù.

Í àðáà àèèþ -áí èáí í àø èí ù à ñàò ù óááèò àññ, -ò í :

- ðí çàòèà èí ààò çàçàí èáí èá à ñí í òáàòñòàèè ñ í î ðí àí è ýèàèòðí ááçí í àñí í ñ- òè.
- ðí çàòèà í í æò ù àáðæò ù í àèñè àèúí óþ í àðòóçéò í áí ðóáí àáí èý, óèàçáí - í óþ à òááèè-èá òáí è-áñèèò àáí í ù ò (ñí . ñ. 5).
- Í áí ðýæáí èá í èòáí èý ñí í òáàòñòáòàò çí à-áí èýí , óèàçáí í ù í à òááèè-èá òá- í è-áñèèò àáí í ù ò í áí ðóáí àáí èý.
- ðí çàòèà í í áí àèò è àèèèà ñòèðáèúí í è í àø èí ù. Á í ðí èòáí í í ñé-àà çàí à- í èòá ðí çàòèò èèè àèèéó.

! Ñòèðáèúí àý í àø èí à í à áí èæá à òñòáí àáèèààòñý áí à í î ì áú áí èè (ààæá í í à í àááñí) : -ðçàçáú -áéí í î ñí í í ñààèýò ù í áí ðóáí àáí èá í î à áí çààèòáèáí áí æý è àðóæò àòí í ñò áðí ù ò í ñàáèí á/ýàèáí èé.

! Í í ñèá òñòáí í àèè áí èæáí áú ò ù í ááñí à-áí ñáí áí áí ù è áí ñòóí è í èòáþ ù àí ò èáááèþ è àèèèá í áí ðóáí àáí èý.

! Í à èñí í èüçóèà óáèè èòáè è è í î á á çàçáí áú à ðí çàòèè.



! Í èòáþ ù èè èáááèúí í à áí èæáí áú ò ù í àðáèòð-áí èèè í àðáæò (í àòí àèòñý í í à í àø èí í è í î ñèá í î äèèþ -áí èý).

! Çàí áí à í èòáþ ù áá èáááèý áí èæá à í ðí èçáí àèòñý òí èüèí ñí àèèèèòáí è Ááòí ðèçí ááí í í á ñàðáèñí í á óáí òðà (ñí . Í í í í ù ù).

Í ðí èçáí àèò àèúí ñí èí ààò ñ ñááý áñýéóþ í ò áàò ñò àáí í í ñò ù à ñé-àá í áñí àèþ ááí èý óèàçáí í ù ò í í ðí òñò áí í àèè è í î äèèþ -áí èý í áí ðóáí àá- í èý.

Í ðí áí ù è òèèè ñòèðèè

Í í çàááðð áí èè òñòáí í àèè, í àðáà í à-àèí í ýèñí èòáòàèè è áí áòí àèí í í ðí èç- ááñòè í àèí òèèè ñòèðèè ñí ñòèðáèúí ù í í ðí ò èí í , í í ááç ááèüý, áú áðáà í ðí - æðáí í ò 1.

Òáí è-áñèèà òàðáèòáòè ñòèèè	
Í í ááèü	AWM 129
Ðàçí áòú	ø èðèí à - 59,5 ñí ; áú ñí òà - 81,5 ñí ; æóáéí à - 54 ñí
Çàáòóçèà	1-7 èá
Ýèàèòðè-áñèèà í àðáí áòú	ñí . òááèè-éò óáí è-áñèèò àáí í ù ò í à í àø èí à
Àèáòáèè-áñèèà í àðáí áòú	max áááéáí èá 1 Í à (10 áàð) min áááéáí èá 0,05 Í à (0,5 áàð) í áúáí áàðááí à 52 è
Ñèí ðí ñò ù í òæèí à	áí 1200 í á./í èí
Èí í òðí èúí ù á í ðí àðáí í ù í í í ðí àòèáò IEC 456	í ðí æðáí í à 6, óáí í àðáòðá 60°Ñ í ðè çàáòóçèà 7 èá
	Ñí í òáàòñòáèà Áèðáèèèáí Ááðí í àèñèí á Ýèí í í è-áñèí á ñí í áú áñòáà: - 89/336 /ÁÁÑ í ò 03.05.89 (Ýèàèòðí í àá èòí àý ñí àí àñòèí í ñò ù) è í í ñèááòþ ù èá í í àèò èèàòèè; - 2006/95/EC (Í èçèí á í àí ðýæáí èá) - 2002/96/ÈÑ (Òèèèèçàèèý ýèàèòðè-áñèí á è ýèàèòðí í í á í áí ðóáí àáí èý).
	

Èðáí èáí èà ýèàì áí òí à ñ èèòááí é ñòí ðí í ù ì àø èí ù

- Áèí òàì è òèì à Ñ çàèðáí èòà ðàì èè ï àòàèù òàèèì ï áðçáçì ï , -òí áú ï òááðñòèá, ï áí çí à-áí ï ï à ñòðáèèí é í à ðèñ. 8-1, áú èí ï àì ðàáèáí ï é áí òóðáí ï áé -àñòè èèòááí é ñòí ðí í ù ì àø èí ù.
- Õñòáí ï àèòà ñ ï ðí òèàì ï ï èí æ ï é ñòí ðí í ù áááððòó ï òááòí óð -àñòù ì àæ èòí ï é çàù áèèè, èñí ï èùçóý ááà áèí òà òèì à Á.
- Ì ï ï áñòèòà ï ðí èèááéó, èçí áðáæáí ï óð ï à ðèñ. 8-4Á, ï áæáó èèòááí é ñòí ðí ï ï é ï áí ðóáí ááí èý è ï òááòí ï é -àñòùð ì àæ èòí ï é çàù áèèè.

Èñí ï èùçí ááí èà ø ááèí ï à

- xóí áú ðàçí àòèòù ï ï èí æáí èà ï òááðñòèé í à èááí é ñòí ðí í á ï áí áèè, áú ðí á-í ýèòà ø ááèí ï ñ áá ááðòí èì èááùì èðááì , ñááðýýñù ñ èí ï òðí èùí ùì è èèí è-ýì è ø ááèí ï à.
- xóí áú ðàçí àòèòù ï ï èí æáí èà ï òááðñòèé í à ï ðááí é ñòí ðí í á ï áí áèè, áú ðí á-í ýèòà ø ááèí ï ñ áá ááðòí èì ï ðááùì èðááì .
- Ì ðí ñááðèèòà ï òááðñòèý áèý ááóó ï àòàèù, ðáçèí ï áí æ ï ðááí è-èòàèý è ì áá-í èòí ï á çàì èà, èñí ï èùçóý ñááðèí ï ï áòí áýù áæ ðàçí áðá.

Èðáí èáí èà ýèàì áí òí à í à ááðááýí í óð ï áí áèù (áááðòó)

- Áñòááùòà ï àòèè á ï òááðñòèý (ï ï ááèæ áý -àñòù ï àòèè áí èæ ï áú òù òñòáí ï á-èáí à èèòááí é ñòí ðí í í é ï ï ï áí ðàáèáí èð ï òí áí áèè) é çàèðáí èòà èò 4 áèí òà-ì è òèì à Á.
 - Áñòááùòà ì àæ èòí óð çàù áèèó (ðèñ. 8-3) á ááðòí áá ï òááðñòèá í à ñòí ðí í á, ï ðí òèáí ï ï èí æ ï é ï àòèýì , é çàò èèñèðóéòà áá 2 áèí òàì è òèì à Á.
 - Áñòááùòà ðáçèí ï áú é ï ðááí è-èòàèù á í èæ áá ï òááðñòèá.
- Õáí áðù ï áí áèù (áááðòà) æ òí áá è òñòáí ï áèá í à ì àø èí ó.

Õñòáí ï áèà ááðááýí í í é ï áí áèè (áááðòó) í à ì àø èí ó

Áñòááùòà èí ï -èè ï àòèè (ï òí á-áí ï ù é ñòðáèèí é í à ðèñ. 8-2) á ï òááðñòèá áèý ï àòèè è ï ðí ááèí ùòà í à ï áí áèù ï ï ï áí ðàáèáí èð è èèòááí é ñòí ðí í á ì àø èí ù. Çàèðáí èòà 2 ï àòèè áèí òàì è òèì à D.

Èðáí èáí èà í àì ðàáèýð ù èòí èèí òñà (í èæ áé ááèí ðàòèáí í é ï áí áèè)

Áñèè ì àø èí à òñòáí ááèèáááðñý á èí ï òá ì áááèùí ï æ ï ï áóèý, áèý ï èèí òñà (í èæ áé ááèí ðàòèáí í é ï áí áèè) ï ðí èçáí áèòñý ì ï ï òàæí áí ï é èèè ï ááèð ï à-ï ðàáèýð ù èò, èáèï ï èàçáí ï à ðèñ. 9. Ì ððáæèèðóéòà èò ï à æóáéí ó ï èèí òñà è ï ðè ï áí áóí áèí ï ñèè ï ðèèðáí èòà ï èèí òñè é áí ðàáèýð ù èì (ðèñ. 10)

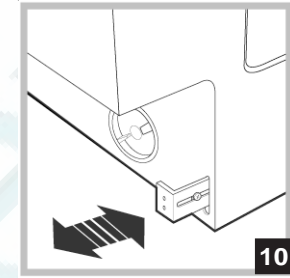
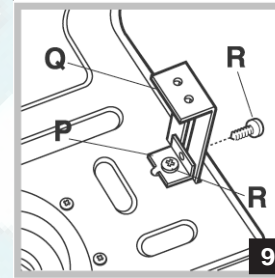

Õñòáí ï áèà í àì ðàáèýð ù áé (ðèñ. 9):

- çàèðáí èòà óá èí è D áèí òí ì R, áñòááùòà ï áí ðàáèýð ù óð Q á ñí áòèèùí ï á ï ò-ááðñòèá, ðàçí áñòèòà áá á æèááí ï ï ï èí æáí èè è çàèðáí èòà ñí ï ï ï ù ùð óá è-èà D è áèí òà R.

Áñòááèáí èà ì àø èí ù á èí ðí òñ èóòí í í é ì áááèè

- Áñòááùòà ì àø èí ó á í èò ó, áú ðí áí ýá áá ñí áááèùð (ðèñ. 11).
 - Ì ððáæèèðóéòà ï ï æè ì àø èí ù, -òí áú ï ï áí ýòù áá í à ï ï áóí áýù óð áú ñí òó.
 - Ì ððáæèèðóéòà ï ï èí æáí èà ááðááýí í í é ï áí áèè á æ ðèçí ï òàèùí ï ï è ááðòè-èáèùí ï ï ï áí ðàáèáí èýò, èñí ï èùçóý áèí òù Ñ è D, èáèï ï èàçáí ï à ðèñ. 12.
- Ááæí í :** ï èèí ò òñ áí èæáí çàèðù áàò ù ï èæí þ þ èèòááóð -àñò ù ì àø èí ù áí ï ï èà.

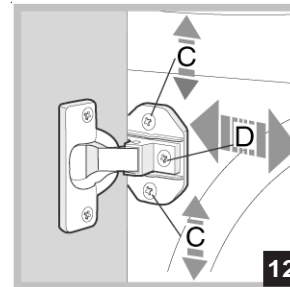
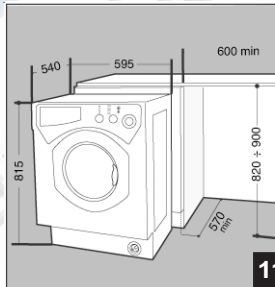

Í ðèñí í ñí áéáí èÿ äèÿ ðááðëèðí àèè àó ñí òó ñòèðàèÿí í é ì àø èí ù

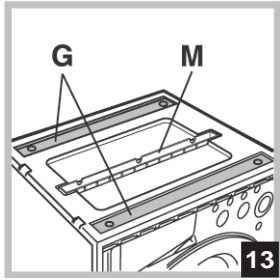

Í í ä èðóø èí é ç í í èèñòèðí èà (ðèñ. 13) í äóí àÿòñÿ: 2 í í í äðá-í ù á í àèèààèè (G); 1 í èàí èà (Í).

Áí óððè áàððááí à ì àø èí ù:

- 4 áí í í èí èðàèÿí ù á í í æèèè (Í);
- 4 àèí òà (I);
- 4 àèí òà (R);
- 4 æèèè (L);
- 2 í áí ðàáèÿð ù èò äèÿ í èèí óóñà (í èæí áé áàèí ðàòèà-í í é í áí àèè) (Q).

ðááðëèðí àèè àó ñí òó ñòèðàèÿí í é ì àø èí ù

Àðàó áí èàí 4-ð í í æèè àó ñí òà ñòèðàèÿí í é ì àø èí ù í í æàò àó òó í ððááðëèðí àà-í à í ò 815 áí 835 í í .

Áñèè ððááðáòñÿ óñòàí í àèòó ì àø èí ó í á áí ð'èóø óð àó ñí óó (áí 870 í í), ñèááðáò èñí í èóçí ààòó 2 í àèèààèè (G); 4 áí í í èí èðàèÿí ù á í í æèèè (Í); 4 àèí òà (I); 4 æèèè (L) (ñí . ðèñ. 14).

Àó í í èí èòà ñèááòó ù áà: àó áàðí èòà 4 èí àð ù èáñÿ í í æèè, í í í àñòèòà í í í äðá-í óð í àèèààèè G áí äðááí áé -àñòè í áí ðóáí ááí èÿ è çàèðáí èòà áà àèí òà è I (àèðóòèà èò á í òááðñòèÿ, æá ðà-í áá áó èè çàèðáí èáí ù í í æèè). Çàòàí àèðóòèà áí í í èí èðàèÿí ù á í í æèè Í . Í í áóí -ðèòà óéàçáí í ù á ø àæè äèÿ çááí áé ñòí ðí í ù í áí ðóáí ááí èÿ.

Óáí áðóó í ððááðëèðí óéòà àó ñí óó ì àø èí ù í ò 835 áí 870 í í ñí í í ù ùð áí í í èí è-ðàèÿí ù ó í í æèí Í .

Óñòàí í àèà æèèààí óð àó ñí óó çàò èèñèðóéòà æèèè L í à í í í äðá-í í é ì àèèààèè G. Áèÿ óñòàí í àèè ì àø èí ù í á àó ñí óó 870-900 í í , ñèááðáò óñòàí í àèòó í èàí èò Í , í ððááðëèðí áàá í í æèè Í í á ððááðáí óð àó ñí óó.

× ðí áó àñòààèòóó í èàí èò Í , í ñèááòóà 3 àèí òà N, ðàñí í èí æáí í ù á áí äðááí áé -à-ñòè áàððí áé èðóø èè ì àø èí ù, í í í àñòèòà í èàí èò Í , èàèí í èàçáí í í á ðèñ. 15, è çáááðí èòà àèí òó N.

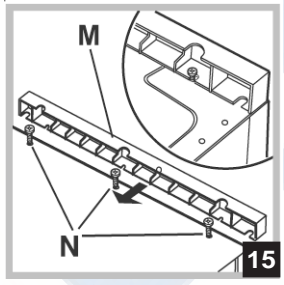
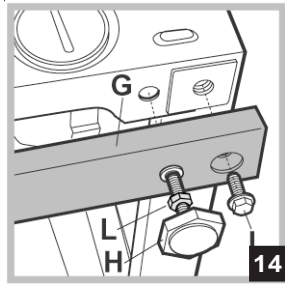

Í í èñàí èà ñòèðàèÿí í é ì àø èí ù è çáí óñè í ðí äðáí ì ù

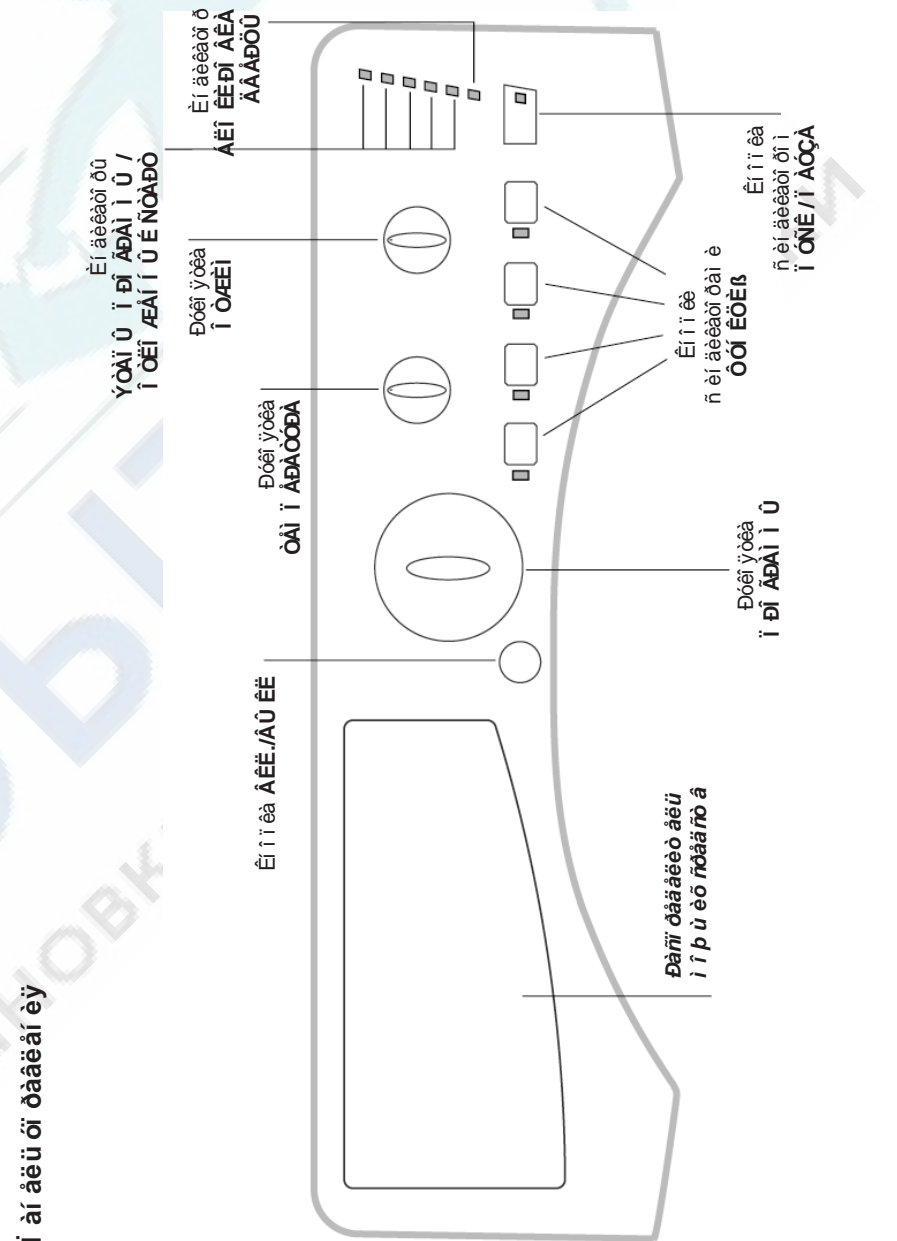

Í í àí àèÿ óí ðàèèáí èÿ



Ḑañī ḑāāāēēò àēūì ì ì ḑ ù è ḑ ḑāāñò à: èñī ì èḑḑòòñḑ äēḑ ḑàḑḑḑēè ḑèèḑàēūì ì - ā ì ì ḑ ì èà è ḑ ì ḑā-èòàēāé (ñì . ì ì ḑ ù èà ḑāāñò àà è àāēūā).

Í ḑḑì äḑḑ èēñḑ áí ḑḑḑè ḑañī ḑāāāēēòàēḑ èḑàḑḑēè ì àḑā-áí ù èì àḑ ù èḑñḑ ì ḑì - ḑḑàì ì ḑàì ááí äēḑ áúñḑḑì è ñì ḑàāēè.

Éí ì ì èà **ÁÈÈ. / ÁŨ ÈÈ.:** äēḑ àēēḑ -áí èḑ è àúēēḑ -áí èḑ ḑèèḑàēūì ì è ì àḑ èì ù.

Ḑḑēí ḑḑèà **Í ḑÍ ḐḐÀÌ Ì Ò:** äēḑ áúáí ḑà ì ḑì ḑḑàì ì ḑèèḑēè. Á ì ḑì ḑāññà áúì ì èí á - í èḑ ì ḑì ḑḑàì ì ù ḑḑēí ḑḑèà ì ḑḑàḑñḑ ì áí ì àāēḑ ì é.

Éí ì ì èè ñ èí àēèàḑì ḑàì è **ÓÓÍ ÈÖÈḑ:** äēḑ áúáí ḑà èì àḑ ù èḑñḑ ḑ ḑí èḑèè. Éí àē - èàḑì ḑ áúáḑàí ì ì è ḑ ḑí èḑèè ì ḑḑàḑñḑ ḑ ḑàḑḑ.

Ḑḑēí ḑḑèà **ÒÀÌ Ì ḐḐÀÓÓḐÀ:** äēḑ áúáí ḑà ḑàì ì àḑàḑḑḑḑ ḑèèḑēè èèè ḑñḑàí ì àēè ḑèèḑēè à ḑí èí áí é è áí àā (ñì . *Óñḑ àí ì àēè ì ì èḑḑì ààḑ àēḑ*).

Ḑḑēí ḑḑèà **Í ÒÆÈÌ :** äēḑ áúáí ḑà ñēí ḑì ḑèè ì ḑæèì à èèè àā èñēēḑ -áí èḑ (ñì . *Óñ - ḑ àí ì àēè ì ì èḑḑì ààḑ àēḑ*).

Éí àēèàḑì ḑḑ **ÝÒÀÌ Ò Ì ḑÍ ḐḐÀÌ Ì Ò / Ì ÒÈÌ ḐÆÁÍ Í Ò É ÑÒÀḐḐ:** ì ḑì àḑàæḑ ḑḑ ì ḑì ḑḑàì ì ù ḑèèḑēè.

Áí ḑḑḑ èé èí àēèàḑì ḑ ì ì èàḑḑ àāàḑ èàēí é ḑḑàì ì ḑì ḑḑàì ì ù áúì ì èí ḑḑḑñḑ. Áñèè ḑàāáí ì ḑēí æáí ì é ḑḑàḑḑ ì ḑì ḑḑàì ì ù, ḑàā ḑàḑ ù èàñḑ èí àēèàḑì ḑḑ ì ì èà - ḑḑ ù ààḑ ḑḑàì ḑ, ì ḑḑàḑ ù àāñḑ áí àā ḑàì ḑñèà (ñì . ñ. 13).

Éí àēèàḑì ḑ **ÁÈÌ ÈÈḐÍ ÁÈÀ ÁÁÁḐḐḐ:** ì ì èàḑḑ àāàḑ ì ì æí ì èè ì ḑèḑḑ ùḑ àāàḑḑḑ ì àḑ èí ù èèè ì àḑ (ñì . ñ. 14).

Éí ì ì èà ñ èí àēèàḑì ḑì ì **Í ÒÑÈ / Í ÒÓḐ:** äēḑ ḑàì ḑñèà ì ḑì ḑḑàì ì èèè èḑ ḑḑàì áí - ì ì ḑ ì ḑàḑḑ ààì èḑ.

Í ḑḑè ì à-áí èà: -ḑì áú ì ḑàḑḑàḑḑ ḑàáí ḑàḑ ù ḑḑ ì ḑì ḑḑàì ì ḑ, ì àæì èḑà ḑḑḑ èí ì ì èḑ, ñì ì ḑàḑḑḑḑḑ ù èè èí àēèàḑì ḑ ì à-í àḑ ì èæḑḑ ì ḑàì æáúì ì ḑàḑḑì, á ḑì ḑḑàì ḑ èàè èí àēèàḑì ḑ ḑàéḑḑ àā ḑḑàì à ì ḑḑàì ḑḑñḑ ḑ ḑàḑḑ, ì á ì èæḑ.

Áñèè èí àēèàḑì ḑ **ÁÈÌ ÈÈḐÍ ÁÈÈ ÁÁÁḐḐḐ** → ì á ḑ ḑèḑ, ḑì àāàḑḑḑ ì ì æí ì ḑè - ḑḑḑ ùḑ.

Áēḑ ḑàì ḑñèà ì ḑì ḑḑàì ì ù ñ ḑì ḑ, ì à ñḑà, ì à èí ḑì ḑì ì ì ì á áúèà ì ḑàḑḑàì à, ñì ì àà ì àæì èḑà èí ì ì èḑ **Í ÒÑÈ / Í ÒÓḐ.**

Éí àēèàḑì ḑḑ

Ñ ì ì ì ì ù ḑḑ èí àēèàḑì ḑì á ì ì èḑḑì ààḑàéḑ ì ì èḑ-ààḑ ñèàáḑḑ ù ḑḑ ààæì ḑḑ èí ḑ ì ḑ - ì àḑēḑ:

Í ḑñḑì -èà ḑàì ḑñèà ì ḑì ḑḑàì ì ù

Áñèè ḑàāáēñḑàì àáí à ḑ ḑí èḑèḑ ḑàèì àḑà (ñì . *Óñḑ àí ì àēè ì ì èḑḑì ààḑ àēḑ*), èàè ḑì èḑḑèì áú ḑàì ḑñḑḑà ì ḑì ḑḑàì ì ḑ, èí àēèàḑì ḑ, ñì ì ḑàḑḑḑḑḑ ù èè áúáḑàí ì ì ì ḑḑàì áí è ì ḑñḑì -èè ì à-í àḑ ì èæḑḑ:



Í ì ḑì àḑ ḑḑàì áí è ì ḑñḑì -èè àḑàì ḑ, ì ḑḑàḑ ù àāñḑ áí ḑàì ḑñèà ì ḑì ḑḑàì ì ù, áḑáàḑ ì áí ḑì à-áí ì èæì èàì ñì ì ḑàḑḑḑḑḑ ù àā èí àēèàḑì ḑà:



Í ì èñḑà-áí èè àḑàì áí è ì ḑñḑì -èè ì èæḑḑ ù èè èí àēèàḑì ḑ áḑáàḑ ì ḑēēḑ -áí è áúá - ḑàì ì áḑ ì ḑì ḑḑàì ì à ì à-í àḑ ḑàáí ḑḑ.

Éí àēèàḑì ḑḑ áúì ì èí ḑàì ì ā ḑḑàì à ì ḑì ḑḑàì ì ù:

Í ì ñèà ḑì ḑ, èàè áúáḑàí ì áḑ ì ḑì ḑḑàì ì à ì à-èà ḑàáí ḑàḑḑ èí àēèàḑì ḑḑ áḑáḑḑ ḑà - ā ḑàḑḑñḑ ì àèì ḑà ḑḑḑæì, ì ì èàḑḑ àáḑ, èàèí é ḑḑàì ì ḑì ḑḑàì ì ù áúì ì èí ḑàḑḑñḑ:

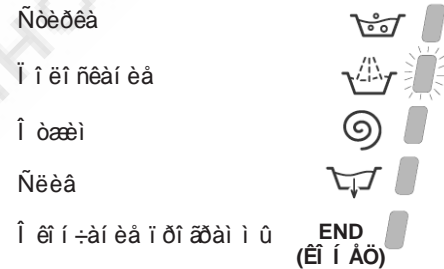



Èí î ï èè ò óí èèèè ñ ñí î òààñòòàòò ù èè è èí àèèàòí ðàí è

Èí àà à ò óí èèèè àù àðàí à, ñí î òààñòòàòò ù èè àé èí àèèàòí ð áóáàò ñ ðàòò.
Àñèè àù àðàí í àÿ ò óí èèèè í àñí àí àñòè à ñ çàí ðí ðàí à ì èðí ààí í ùì òèèèí ì
ñòèðèè, àà èí àèèàòí ð í à-í àò ì èèòò è ò óí èèèè àèòèàèòí ààí à í á áóáàò
À ñèó-àà àù àí ðà ò óí èèèè, èí òí ðàÿ í á ñí àí àñòè à ñ àðòá é, ðàí àà àù àðàí -
í î è, áóáàò çàààéñòàí ààí à òí èùèí ò óí èèèè, àù àðàí í àÿ î ñèàáí àé.

⇒ Ò Èí àèèàòí ð àéí èèðí àèè àààðòò

Àí ðÿù èè èí àèèàòí ð í ì èàçù àààò - àààðòòà çààéí èèðí ààí à, -òí àù èñèèò -èòò àà
ñèó-àéí í à ì èèòò ààí èà. Àí èçáàààí èà í ì àðàààí è ì ì àò èí ù ì ðàààà, -àí ì ò-
èðí òù àààðòò, ì ì àí ààèòà, ì ì èà èí àèèàòí ð í ì àñí àò.
Í ðèí à-àí èà: àñèè àèòèàèòí ààí à ò óí èèèè Í ÒÈÍ ÆÁÍ Í Ù È ÑÒÀÐÐÒ àààðòòà áó-
ààò çààéí èèðí ààí à. Àñèè Àù òí òèòà ì èèòò òù àààðòò, ì òàí í àèòà ðàáí òò ì à-
ò èí ù, í àààà èí ì ì èó Í ÒÑÈÍ ÆÒÇÀ.

! Àù ñòðí à ñèí ððí í í á ì èàí èà èí àèèàòí ðà ì ÒÑÈÍ ÆÒÇÀ (í ðàí àààù ì òààòí ì)
è èí àèèàòí ðà ò óí èèèè òèàçù àààò ì à ì àèè-èà ì àèñí ðàáí í ñòè (ñí . Òñò ðàí àí èà
í àèñí ðàáí í ñò èé).

Çàí òñèí ðí ðàí à ì ù

1. Àèèò -èòà ñòèðàèùí òð ì àò èí ó, í àààà èí ì ì èó ÁÈÈ./ÀÙ ÈÈ. Àñà èí àèèàòí ðù
çàáè ðÿòñÿ í à ì àñí èùèí ñàéí à, à çàòàí ì ì àñí òç, áóáàò ì èèòò òí èùèí èí-
àèèàòí ð ì ÒÑÈÍ ÆÒÇÀ.
2. Çàðòçèòà áàèùà à ì àò èí ó è çàèðí èòà àà àààðòò.
3. Àù áàðèòà ðòèí ÿòèí é ì ðí ðàí à ì ì óáè òð ì ðí ðàí à ì ù.
4. Òñòàí í àèòà ààèààí òð òàí ì àðàòòòò ñòèðèè (ñí . Òñò àí í àèè ì ì èùçí ààò àèÿ).
5. Òñòàí í àèòà ñèí ðí ñòù ì òàèí à (ñí . Òñò àí í àèè ì ì èùçí ààò àèÿ).
6. Àí àààùòà á ðàñí ðàààèèòèèùí ì ð ù àà ñòàñòàí è ì ì èàñèèààòèèù (ñí . Í ì ð-
ù èà ñòàñòà àà è ààèùà).
7. Àù áàðèòà àèèààí ù à àí ì ì èí èòàèùí ù à ò óí èèèè.
8. Çàí òñòàí ðí ðàí à ì ù, í àààà èí ì ì èó Í ÒÑÈÍ ÆÒÇÀ, ñí î òààñòòàòò ù èè èí àè-
èàòí ð ì ñòàí àòñÿ ñ ðàòò, í à ì èàÿ (çàèáí ù ì òààòí ì).
Àèÿ ì òí àí ù àù àðàí í í è ì ðí ðàí à ì ù í ààè èòà èí ì ì èó Í ÒÑÈÍ ÆÒÇÀ, ðàáí òà
ì àò èí ù áóáàò ì ðàðàáí à. Àù áàðèòà ì ì àòð ðí ðàí à ì ù.
9. Í ì ì èí ì -àí èè è ðí ðàí à ì ù çàáè ðèòñÿ èí àèèàòí ð **END** (ÈÍ Í ÁÏ). Èí àèèàòí ð
àéí èèðí àèè àààðòò ì ì àñí àò ì ì èàçù ààÿ, -òí àààðòò ì ì àí ì ì èèòò òù. Àù ì ù-
òà áàèùà è ì ñòààùòà àààðòò ì àò èí ù ì ðèí èèòò òí é àèÿ ì ì èí ì ì àù ñù òàí èÿ
ààðàááí à.
Àù èèò -èòà ì àò èí ó ì ààèòàí èí ì ì èè ÁÈÈ./ÀÙ ÈÈ.

Í òí ðàí à ì ù

Òàèèèòà ì ðí ðàí à ì ù

Í òí ðàí à ì ù	Í ì ñàí èà ì ðí ðàí à ì ù	Ì àèñ. òàí ì á-òàçòòà, N°	Ì àèñ. ñèí òí ñòù ì çàèí à, ì á/ì èí.	Ì ì ð ù àà ñòàñòàí			Ì àèñ-èèùí àÿ çààòçèà, èà	Í òí ðàí à ì ù-àèòèà-ì ì ñòù èèèè, ì èí.
				Ì òààèè-ààí èà	Ñòèòèà	Ñí ÿà-èòàèù		
Ñí àèèèùí ù à ì ðí ðàí à ì ù								
6	Ñàí èòàòí ù è òèèè: -òàçòò -àéí ì àÿçí ì à ààèí à áàèùà	90°	1200	•	•	•	7	170
6	Ñàí èòàòí ù è òèèè (1): ì -àí ù àÿçí ì à áàèí à è ì àèèí ÿð ù àà òààòí ì à áàèùà	60°	1200	-	•	•	7	153
7	Òèèè «Goodnight»: ñèàáí çàðòçí àí í ì à òààòí ì à áàèèèòí ì à áàèùà	40°	800	-	•	•	4	290
8	Òèèè «Baby»: ñèèùí ì çàðòçí àí í ì à áàèèèòí ì à òààòí ì à (ààòñèí à) áàèùà	40°	800	-	•	•	2	118
9	Ðòàòò èè	40°	600	-	•	•	2	70
10	Ìàèèè / çàí àààèè: àèÿ èçààèèè èç ò àèèà è àèñèí çù, ààí ñèí à áàèùà	30°	0	-	•	•	2	55
11	Ìàðòòò: àèÿ ñòèòèè ò àðòòè, èàò àí èòà è ò.í.	40°	600	-	•	•	1,5	55
Í ì àñàáí ààí ù à ì ðí ðàí à ì ù								
1	Ì àèí ì ì è: ì -àí ù àÿçí ì à áàèí à è ì àèèí ÿð ù àà òààòí ì à áàèùà	60°	1200	•	•	•	7	122
1	Ì àèí ì ì è (2): ì -àí ù àÿçí ì à áàèí à è ààèèèòí ì à òààòí ì à áàèùà	40°	1200	•	•	•	7	115
2	Ì àèí ì ì è (3): ñèàáí çàðòçí àí í ì à áàèí à è ààèèèòí ì à òààòí ì à áàèùà	40°	1200	•	•	•	7	85
3	Ñèí òàòèèà: ñèèùí ì çàðòçí àí í ì à ì àèèí ÿð ù àà òààòí ì à áàèùà	60°	800	-	•	•	3	85
3	Ñèí òàòèèà: ñèàáí çàðòçí àí í ì à ì àèèí ÿð ù àà òààòí ì à áàèèèòí ì à áàèùà	40°	800	-	•	•	3	70
4	Ñí àòàí ì àÿ ñòèòèà, 30 ì èí. (Mix 30°): àù ñòðí à ì ñààà- í èà ñèàáí çàðòç- í àí í ì à áàèùà (ì à ì ì àò àèò àèÿ ò àðòòè, ò àèèà è èçààèèè, òðààòð- ù èò òó-ì è ñòèòèè)	30°	800	-	•	•	3	30
5	Ñí àòàí ì àÿ ñòèòèà, 15 ì èí. (Mix 15°):	30°	800	-	•	•	1,5	15
Çàñòí ù à ì ðí ðàí à ì ù								
A	Èí òàí ñèàí ì à ì ì èí ñèàí èà	-	1200	-	-	•	7	36
B	Ààèèèòí ì à ì ì èí ñèàí èà	-	800	-	-	•	3	31
C	Èí òàí ñèàí ù è ì çàèí	-	1200	-	-	-	7	16
D	Ààèèèòí ù è ì çàèí	-	800	-	-	-	3	12
E	Ñèèà áàç ì çàèí à	-	0	-	-	-	7	2

Èí òí ðí àòèÿ á ò ààèèòà ì ðèáí àèò ñÿ á èà-àñò àà ðòèí àí àñò àà.

Àèÿ èàáí ðàòí ðèè çàñòèòí ààí èÿ:
1) Èí ì òòí èùí ù è òèèè ñòèòèè ñí ààñí ì ñòàí áàðòò EN 60456: ì ðí ðàí à ì à 6 ì èò òàí ì àðàòòà 60°C.
2) ì ðí ðàí à ì ðèèèèòèè ù è òèèè ñòèòèè àèÿ òèí èà: ì ðí ðàí à ì à 1 ì èò òàí ì àðàòòà 40°C.
3) Èí ðí ðèèè èòèè ñòèòèè àèÿ òèí èà: ì ðí ðàí à ì à 2 ì èò òàí ì àðàòòà 40°C.

Ñi àòèàèüí ù á ï ðí ðàì ì ù

Ñàí èò àðí ù è òèèè (í ðí ðàì ì à 6). Í ðí ðàì ì à ñòèðèè ï ðè àù ñí èí è òàì ï àðàòò-ðà (àù ø à 60°), àëý èí òí ðí è ï ðààòñì ï ððáí ï èñì ï èüçí ààí èà ï òààèèààòàëý. Áí - áààüòà ï òààèèààòàëü, ñðààñòáí àëý ñòèðèè è ï ï ï èàñèèààòàëü á ñí ï òààòñòàò- ù èà ï òààèáí èý ðàñì ðàààèèèòàëý (ñì . § *Ðàñì ðàààèèèò àëü ï ï p ù èð ñðààñò* à).

Òèèè «Goodnight» (í ðí ðàì ì à 7). Ýòò «áàñò òí ï óð » ï ðí ðàì ì ò ï ï æ ï çàí òñ- èàòü ï ï ùþ, èí æà ñí èæáí òàðèð ï à ýèàèòí ýí àðæþ. Í ðí ðàì ì à ï ðàáí àçí à-á- ï à àëý ñòèðèè òèí ï èà è ñèí òàòèè. Í ï ï èí ï -àí èè òèèèà ì àø èí à ï ñòáí ï àèòñý ñ àí àí è á áàðàááí á. xòí áú áú ï ï èí èòü ï òæè ì è ñèèà, ï àæ èòà èí ï ï èó ï **ÓÑÉ/ Í ÁÓÇÀ**; á ï ðí òèáí ï ï ñèò-àà ì àø èí à áàòí ï àðè-àñèè àú ï ï èí èò ñèèà è ï òæè -áðç 8 ð-àñì á.

Òèèè «Baby» (í ðí ðàì ì à 8). Èàààèüí àý ï ðí ðàì ì à àëý ñòèðèè áàòñèí á áàèüý. ï ï p ù áà ñðààñòáí ï ï èí ï ñòþð òààèýàòñý ñí àèáí ï è ï ï áðçí èèí á, ð-òí áú çàù èòèòü ï àæ óð èí æ áàòàé, ñòðààþ ù èò àèèàððèè. Í ðí ðàì ì à, ñí èæàò èí - èè-àñòáí áàèòàðèè, èñì ï èüçóý ï ï ï áí àú è ï ï òèí èçèðóý áàèñòàèà ñí àòèàèü- ï ï ò áàçèí ò èòèòóð ù èò áí áàáí è, ááí àèí ù ò á ñðààñòáí àëý ñòèðèè. Á èí ï òá ï ðí ðàì ì ù ì àø èí à áòáàò àðàù àòü áàðàááí ì áàèáí ï ï - àí èçááæáí èà ï àðàçí ààí èý ñèèàáí è ï à áàèüà. Í ï ï èí ï -àí èè ï ðí ðàì ì ù ï àæ èòà èí ï ï èó ï **ÓÑÉ/ Í ÁÓÇÀ**.

Ñi àø áí í àý ñò èðèà 30 ï èí. (Mix) 30 (í ðí ðàì ì à 4): ýòí òòèèè ï ðàáí àçí à-áí àëý áú ñòðí è ñòèðèè ñèàáí çàðýçí áí ï ï áí áàèüý; òèèè àèèòñý àñáá 30 ï èí òç ð-òí ï ï çáí èýàò ñýèí ï ï èòü àðáí ý è ýèàèòí ýí àðæþ. Óñòáí ï àèà ýòí è ï ðí ðàì ì ù (4 ï ðè òàì ï àðàòòðà 30°Ñ) ï ï çáí èýàò ñòèðàòü ðàçèè-í ù á àèäü òèáí áé àí àñòà (çà èñèèþ ð-áí èàí ø àðñòè è ø áèèà) ï ðè ì àèñèì àèüí ï è çàððóçèá áàèüý 3 èá

Ñi àø áí í àý ñò èðèà 15 ï èí. (Mix) 30 (í ðí ðàì ì à 5): ýòí òòèèè ï ðàáí àçí à-áí àëý áú ñòðí è ñòèðèè ñèàáí çàðýçí áí ï ï áí áàèüý; òèèè àèèòñý àñáá 15 ï èí òç ð-òí ï ï çáí èýàò ñýèí ï ï èòü àðáí ý è ýèàèòí ýí àðæþ. Óñòáí ï àèà ýòí è ï ðí ðàì ì ù (5 ï ðè òàì ï àðàòòðà 30°Ñ) ï ï çáí èýàò ñòèðàòü ðàçèè-í ù á àèäü òèáí áé àí àñòà (çà èñèèþ ð-áí èàí ø àðñòè è ø áèèà) ï ðè ì àèñèì àèüí ï è çàððóçèá áàèüý 1,5 èá

Óñòáí ï àèè ï ï èüçí ààòàëý



Óñòáí ï àèà òàì ï àðàòòðü

Àëý áú áí ðà òàì ï àðàòòðü ñòèðèè àðàù àéòà ðóèí ýòèò **ÒÀÌ ï ÀÐÀÓÓÐÀ** (ñì . *Òàá- èèòó ï ðí ðàì ì*). Óàì ï àðàòòðü ï ï æ ï ñí èçèòü èèè ààæá òñòáí ï àèòü ñòèðèè à òí - èí áí ï è áí áà ().

Ì àø èí à áàòí ï àðè-àñèè ï à áí ï òñòèò áú áí ðà òàì ï àðàòòðü, èí òí ðàý áú ø á ì àè- ñèì àèüí ï è òàì ï àðàòòðü, ï ðààòñì ï ððáí ï ï è àëý èàæáí è ï ðí ðàì ì ù.

Óñòáí ï àèà ñèí ðí ñòè ï òæè ì à

xòí áú òñòáí ï àèòü ñèí ðí ñòü ï òæè ì à àëý áú àðáí ï ï è ï ðí ðàì ì ù, àðàù àéòà ðóèí ýòèò ï **ÒÀÈÌ** .

Ì àèñèì àèüí àý ñèí ðí ñò ù ï ï ò æè ì à àëý èàæáí è ï ðí ðàì ì ù, ï á. / ï èí .:

Òèí ï ï è	1200
Ñèí òàòèèà	800
Ø áðñòü	600
Ø áèè	òí èüèí ñèèà

Ñèí ðí ñòü ï òæè ì à ï ï æ ï ñí èçèòü èèè ñí àñáí èñèèþ ð-èòü òèèè ï òæè ì à, áú áðàà ñèì áí è . Ñòèðàèüí àý ì àø èí à áàòí ï àðè-àñèè ï ðàáí òàðàù áàò ï òæè ñí ñèí ðí ñòþð, ï ðàáüø àþ ù áé ì àèñèì àèüí óð ñèí ðí ñòü, áí ï òñòèì óð àëý èàæáí è ï ðí ðàì ì ù.

Áí ï ï èí èòàèüí ù á ò óí èòèè

Ðàçèè-í ù á ò óí èòèè, ï ðààòñì ï ððáí ï ù á à ñòèðàèüí ï è ì àø èí á, ï ï çáí èýþ ò áí ñòèàòü æàèàáí ù ò ðàçóèòüòàòí à ñòèðèè.

xòí áú çààáèñòáí áàòü ò óí èòèèþ :

1. ï àæ èòà èí ï ï èó, ñí ï ðààòñòàòóð ù óð òðàáóáí ï è ò óí èòèè;
2. èí àèèàòí ò àèòèàèòí ááí ï ï è ò óí èòèè áóááò á ðàòü.

Ì ðèí á-áí èá: ð-àñòí á ì èæáí èà èí àèèàòí ðà ï çí à-áàò, ð-òí ñí ï òààòñòàòóð ù àý ò óí èòèý ï à áí ñòóí ï à àëý áú àðáí ï ï è ï ðí ðàì ì ù.

Ⓞ Òàèì áð ï òñòí ð-èè çáí òñèà ï ðí ðàì ì ù

Óóí èòèý ï ï çáí èýàò ï òèí æèòü çáí òñè ï ðí ðàì ì ù ï à àðáí ý áí 12 ð-àñì á. Í àæèì àéòà ï áí áí ï ðèòáòí ï ï á èí ï ï èó, ï ï èà ï á çàð ðèòñý èí àèèàòí ð, ñí ï òààò- ñòàòóð ù èè æàèàáí ï ï ó àðáí áí è ï òñòí ð-èè. Í ýòí á ï àæàòèà ï à èí ï ï èó ï ðèèþ ð-èò ò óí èòèþ .

Ì ðèí á-áí èá: ï ï ñèà ï àæàòèý èí ï ï èè ï **ÓÑÉ/ Í ÁÓÇÀ** àðáí ý ï òñòí ð-èè ì ï æ ï èç- ï áí èòü òí èüèí á ñòí ðí ï ó óí áí ùø áí èý.

! Ýòà ï ï èòý áí ñòóí ï à ñí àñáí è ï ðí ðàì ì àè è.

Í ðí -í ú á ò èáí è:	ì àéñ. 7 éã
Ñéí ò àð è-áññéà ò èáí è:	ì àéñ. 3 éã
Ááèèèàò í ú á ò èáí è:	ì àéñ. 2 éã
Ø áðñò ú:	ì àéñ. 1,5 éã

Áãñ ááëüý

1 í ðí ñò ú í ý	400 – 500 á
1 í ááí éí -éà	150–200 á
1 ñèàð áðò ú	400 – 500 á
1 òáèàò	900 –1,200 á
1 í áððí áí á í í éí ò áí óá	150–250 á

Í ñí ááí í í ñòè ñòèðèè í òááèüí ú ò èçááèèè

Ðóááø èè: äëý ñòèðèè ðóááø áè èç ðáçí ú ò òèáí áé è ðáçèè-í ú ò òááòí á èñí í èü-çóéòá ñí áòèàèüí óð í ðí ðáí à í ó 9.

Í ðí ðáí à í à ðáðáí òèðóáò ò àèñèí àèüí ú é óóí á è ñí èæáí èá ñí èí ááí í ñòè ááí - í ú ò èçááèèè á í ðí òáññá ñòèðèè.

Ø áèè: äëý ñòèðèè ø áèñí áú ò èçááèèè áú ááðèòá ñí áòèàèüí óð í ðí ðáí à í ó 10. Ðáèí í áí áóáòñý èñí í èüçí áàòú ò í þ ù áá ñðááñòáí , ñí áòèàèüí í ðááí áçí à-áí - í í á äëý ñòèðèè ááèèèáòí ú ò òèáí áé.

Çáí áááñèè: ñéí æòá è í í í áñòèòá á í ááí éí -éò èèè á ñáò-àòú è í áø í -áé. Èñ-í í èüçóéòá í ðí ðáí à í ó 10.

Ø áðñòú: Hotpoint / Ariston – ááèí ñòááí í ú é í ðí èçáí áèòáèü ñòèðáèüí ú ò í à-ø éí , í í èò-èàø èè í ò Èí í í áí èè Woolmark í ðáñòèæ óð í àðèò Woolmark Platinum Care (Í .0508) , -òí í çí à-ááò áí çí í æí í ñòú ò í àø éí í í é ñòèðèè áñáò ø áðñòýí ú ò èçááèèè , á òí í -èñèá è ñ ýòèèáòèí é «Q èüñí ðó-í àý ñòèðèè» . Èñí í èüçóý í ðí ðáí à í ó 11, ñ í í òèí àèüí ú í ðáçóèüòáòí í Áú í í æáòá ñòèðáòú á í àø éí á áñá ø áðñòýí ú á èçááèèè (í àèñèí àèüí àý çáðñóçéá 1,5 éã).

Ñèñòáí à áàèáí ñèðí áèè çáðóçèè

Í áðáá èáæáúí òèèèí í òæèí à , -òí áú èçááæáòú -ðáçí áðí í é áèðáòèè è ðáá-í í í áðí í ðáñí ðáááèèòú çáðñóçéò , áàðáááí í áí ðáðú áí í áðáú áàòñý í à ñèí ðí ñ-òè , éí òí ðáý ñèáæá àú ø á ñèí ðí ñòè áðáú áí èý í ðè ñòèðèá. Áñèè í í ñèá í áñèí èü-èèò í í í ú òí è ááèüá áñá áú à ðáñí ðáááèáí í í áðááí í í áðí í , áðáú áí èý áàðáá-á í à áóáòó í ðí èñíí áèòú í à ñèí ðí ñòè , í èæá çáááí í í é.

Èí æá çáðñóçéá -ðáçí áðí í í áñááèáí ñèðí ááí à , áí áñí òí òæèí à ááðáááí áóááò áðáú áòñý í à ñèí ðí ñòè , í ðááòí í òðáí í í é áèý ðáñí ðáááèáí èý ááèüý.

Áèý áí ñòèæáí èý èò-ø áá ðáñí ðáááèáí èý è ñáàèáí ñèðí ááí í í ñòè çáðóçèè ò ðáèí í áí áóáí ñí áø èáàòú èðóí í ú á è í áèèèá ááú è .

Í ðááóí ðáæáí èý è ðáèí í áí áàòèè



Í ñòèðáèüí àý í àø éí à ñí ðí áèòèðí ááí à è èçá òí áèáí à á ñí í òááòñòáèè ñí í áæá-ó-í áðí áí ú í è í í ðí àè è ááçí í áñí í ñòè. Áí èí áòáèüí í í ðí -èòáèòá í áñíí ýú èá í ðá-áóí ðáæáí èý , í ðéáí áèí ú á á òáèýò áàø áé ááçí í áñí í ñòè.

Í áú èá í ðááèèá ááçí í áñí í ñòè

- Ýòí í áí ðóáí ááí èá í ðááí áçí à-áí í äëý èñí í èüçí ááí èý òí èüñí á áí í àø í èò òñèí áèýò.
- Ñòèðáèüí àý í àø éí à áí èæá à èñí í èüçí áàòñý òí èüñí áçðí ñèú í è èèòáí è è á ñí í òááòñòáèè ñ éí ñòðóèèèè è ááí í í á ðóèí áí áñòáá.
- Í á èáñáèòáñú ðááí òáð ù áé í àø éí ú , áñèè áàø è ðóèè èèè í í æí í í èðú á ; í á í í èüçóéòáñú í áí ðóáí ááí èáí , èí æá Áú áí ñèí í .
- Í á òýí èòá çá í èòáð ù èè èáááèü , -òí áú áú í óòú áèèèó í àø éí ú èç ðí çáòèè : ááðèòáñú çá áèèèó.
- Í á í òèðú ááèòá ðáñí ðáááèèòáèüí í í þ ù èò ñðááñòá áí áðáí ý ðááí òú í àø è-í ú .
- Í á èáñáèòáñú ñèèáááí í é áí áú , áá òáí í áðáòðá í í æáò áú òú í -áí ú áú ñí èí é.
- Í á í ò òáèòáñú ñ ñèí í é í òèðú òú áááðóó í àø éí ú : ýòí í í æáò í í áðááèòú í áðá-í èçí áèí èèðí áèè , ðáçðááí òáí í ú é áèý í ðááí òáðáú áí èý ñèó-áéí í á í òèðú -ááí èý áááðóó .
- Á ñèó-áá í áèñí ðááí í ñòè í ðè èþ áú ò í áñíí ýòáèüí ñòááò í á èáñáèòáñú áí ò-ðáí í èò -áñòáé í àø éí ú , í ú òáýñí í í -éí èòú áá.
- Ñèááèòá , -òí áú ááòè í á í ðéáèèèæèèñú é ðááí òáð ù áé ñòèðáèüí í é í àø éí á.
- Áááðòá í àø éí ú áí áðáí ý ñòèðèè í í æáò ñòáòú á ðý-áé - í á áí òðáæááèòáñú áí í áá.
- Áñèè í áí áóí áèí í í áðáí áñòèòú ñòèðáèüí óð í àø éí ó , áú í í éí ýèòá ýòó í í á-ðáòèþ áááí áí èèè áòðí áí ñí ðáááèüí í é í ñí ðí æí í ñòúþ . Í èèí æá í á í ò-òáèòáñú í í áí ýòú í àø éí ó á í áèí í -éò - í áí ðóáí ááí èá -ðáçáú -áéí í òýæá-éí á.
- Í ðáæá -áí çáðñóçéòú ááèüá , óáááèòáñú , -òí áàðááí í òñò

Óòèèèçáòèý

- Óí è-òí æáí èá òí áèí áí -í í á í àòáðèáèá : ñí áèþ ááèòá ááèíòáòð ù èá òðááí -ááí èý í í òèèèèçáòèè òí áèí áí -í í òí òí àòáðèáèí á.
- Óòèèèçáòèý ñòáðí é ñòèðáèüí í é í àø éí ú : í áðáá ñáà-áé í àø éí ú á òòèèü í áðáæáòá í èòáð ù èè èáááèü è ñí èí èòá áááðóó.

Ñí æáñí í Ááðí í áèñí é áèðáèòèáá 2002/96/EC í í òòèèèçáòèè ýéáèòè-áñèí á é ýéáèòí í í í á í áí ðóáí ááí èý (WEEE) ñòáòú á ýéáèòí áú òí áú á í ðéáí ðú í á áí èæó ú í í áú áòñý á í áú èè á ðí áñèí é í áí òñí ðòèðí ááí í ú é í í òí èí òí áí á : í í é áí èæó ú ñí áèðáòñý í òááèüí í , -òí áú í í òèí èçèðí áàòú áí ñòáí í áèáí èá è í áðáðááí èòó èò í àòáðèáèí á è òí áí úø èòú í áæáòéáí í á áí çááèíòáèá í à çáí ðí -

áúà -áëí ááèà è ýëí ëí æþ. Óëàçàí í ú é í à èçááèèè ñèì áí è í áðá-áðéí óòí á ááá-ðà í à ëí ëáñàò í àí í ì éí àáç -òí í ðè òèèèèçàòèè ýòí í áí ðóáí ááí èà ñëááòáòí í í-ì áñòèòú í òááèúí í.

Áëý í í èó-áí èý éí ò í ðí àðèè í í ðááèèúí í é òèèèèçàòèè ñòàðí á í áí ðóáí áá-í èý í í ððááèòáèè áí èæí ú í áðàòèòóñý á í áñòí ú á í ðááí ú òí ðááèáí èý èèè à ò èðí ó-í í ñòááú èè.

Èàè áðó-í óþ í òèðú òú çàáéí èèðí ááí í óþ áááðóó

Áñèè à ðáçéí ùòàòá ñáí ý ýéáèòðí í èòàí èý í ááí çì í æí í í òèðú òú áááðóó, -òí áú áú í óóú ááèúá, áú í í éí èòá ñëááóþ ù áá:

1. Áú í ùòá áèèéò í àð éí ú èç ýéáèòðí ðí çàòèè.
2. Óáááèòáñý, -òí òðí ááí ú áí áú áí óððè ì àð éí ú í èæá áááðí í á í ðí àí à: áñèè í áç ñëááèòá áí áó -áðáç ñëèáí í é ø èáí áá áááðí .
3. Í òòýí èòá í à ñááy ýçú-í é (ñí . ðèñ. í èæá), -òí áú ðáçáéí èèðí áàòú í èáñòèè-áóþ í èáñòèí èó, í í òýí èòá áá áí èç è í áí í áðáí áí í í í òèðí èòá áááðóó.

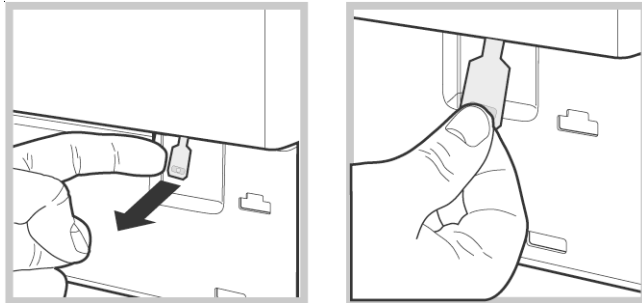

Í áñéóæèááí èà è óòí ä



Í òèèþ -áí èà áí áí - è ýéáèòðí ñí ááááí èý

- Í áðáèòú ááèòá èðáí í í áá-è áí áú í í ñèá èáæáí é ñòèðèè. Ýòí ñí èðàòèò èçí í ñ æáðááèè-áñèí é ñèñòáí ú ñòèðáèúí í é í àð éí ú è í í í í æáò èçááæáòú í ðí òá-áè.
- Áñáæá í òèèþ -áèòá ì àð éí ó í ò ýéáèòðí ñáòè í áðáá áá í í ééí é è í áñéóæèáá-í èáí .

Óòí ä çà ñòèðáèúí í é í àð éí í é

Áí àð í èá è ðáçéí í áú á -áñòè ì àð éí ú í -èù áèòá ì ýæí é èòáí úþ ñ òáí èí é ì ú èúí í é áí áí é. Í á èñí í èóçóèòá ðáñòáí ðèòáèè èèè ááðáçéáí ú á -èñòýù èá ñðááñòáá.

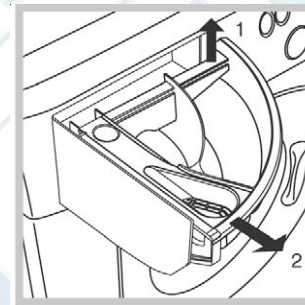

Óòí ä çà ðáñí ðáááèèòáèáí ì í þ ù èò ñðááñòá

Í áðéí áè-áñèè ñëááòáòí ðí ì ú áàòú ðáñí ðáááèè-òáèúí ì í þ ù èò ñðááñòá.

Áú í ùòá ðáñí ðáááèèòáèúí, í ðèí í áí ýá è í í òýí óá áá í à ñááy (ñí . ðèñ.), è í ðí í í éòá í í á ñððóáé áí áú.

Óòí ä çà áááðóáé í àð éí ú è áàðááí í í

- Í í ñèá èáæáí é ñòèðèè í ñòááèýéòá áááðóó ì àð éí ú í í èóí òèðú òí é áí èçááæá-í èá í áðáçí ááí èý á áàðááí á í áí ðèýóí ú ò çáí àòí á.

×èñòèà í áñí ñá

Ñòèðáèúí áý ì àð éí à í ñí áú áí à ñàì í í -èù áþ ù èí ñý í áñí ñí ì , èí òí ðú é í á ððá-áóáòí ñí áí á í áñéóæèááí èý. Í áí áèí ì áèèèá í ðááí áòú (í í í áòú èèè í óá áèòú) ì í áðò áñá-òáèè ñí í ááàòú á «óéí áèòáèú» - ò èèúðð, ðáñí í èí æáí í ú é á í èæ áé -áñòè í áñí ñá.

! Óáááèòáñý, -òí òèèè ñòèðèè çáéí í -èèñý, è í òèèþ -èòá í áí ðóáí ááí èà í ò ñáòè.

Äëÿ äí ñòòí à è ò èëüòðó:

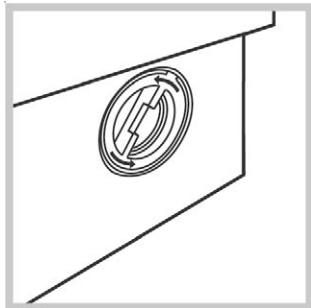

1. áù ááðí èòà èðùð èó ò èëüòðà, áðàù àÿ áá í ðí - òèà ÷àñí áí é ñòðáèèè (ñí . ðéñ). ì í æàò áù èèòñÿ í àí í í ã áí áù - ÿòí äí í èí á í ðí àèüí í ;

- 2. òù àðàèüí í í ðí ÷èñòèòà ò èëüòð èçí òòðè;
- 3. çàááðí èòà èðùð èó í áðàòí í .

Í ðí ááðèà çàèèáí í ã ø èàí äà

Í ðí ááðÿéòà ø èàí áí á ðáæá í áí í ã ðàçà á ã á. Á ñèó-áá í í ÿáèáí èÿ òðàù èí í á ø èàí äà ãá ñèááòàò í áí áàèáí í í çàí áí èòù: áí áðàí ÿ ðááí òù ì àø èí ù í í ððáñ-èááø èéñÿ ø èàí ã í áòí àÿù èéñÿ í í á ñèèüí ù í áááèáí èàí áí áù, ì í æàò èáæñí èí í í óù.

Í í èèí äà í á èñí í èüçóéòà ø èàí äà, áù áø èà á òí í ððááèáí èè.

Óñòðàí áí èá í àèñí ðàáí í ñòáé



Áñèè ñèèðàèüí àÿ ì àø èí à ðááí òààò í áóáí áèáòáí ðèòàèüí í, í ðáæá ÷áí í áðà-òèòñÿ á Áàòí ðèçí ááí í ù é ñáðáèñí ù é óáí òð (ñí . Í í í í ù ù), í ðí ÷èòàéòà ÿòí ò ðàçááè - áí çí í æí í çááñü Áù í áéáàòà ðáø áí èá í ðí áéáí ù .

Í ðí áéàí à:

Ñòèðàèüí àÿ ì àø èí à í á áèèð ÷ááòñÿ

Öèèè ñòèðèè í á çàí óñèáàòñÿ

Ñòèðàèüí àÿ ì àø èí à í á çàèèáááòáí áó (èí áèèáòí ð í áðáí ã ÿòàí à ñòèðèè áù ñòòí ì èááò)

Ñòèðàèüí àÿ ì àø èí à í áí ðáòù áí í çàèèáááòè ñèèáááòáí áó

Áí çí í æí ù á í ðè-èí ù / Ðáø áí èá:

- Í àø èí à í á í í áèèð ÷áí à è ÿéáèòðí ñàòè èèè áèèèà áñòáèéáí à í èí òí, í á í ááñí á-÷èááÿ èí í òàèòà.
- Ñáí é ÿéáèòðí í èòáí èÿ
- Áááðòà ì àø èí ù í èí òí çàèðù òà.
- Í á áù èà í áæàòà èí í í èà ÁÈÈ./ÁÙ ÈÈ..
- Í á áù èà í áæàòà èí í í èà Í ÓÑÉ/Í ÁÓÇÀ.
- Çàèðù ò èðáí í í áà-è áí áù.
- Áù èà óñòáí í áèáí à í òñòí ÷èà çàí óñèà í ðí äòà ì ù (ñí . Óñò áí í áèè í í èüçí áá-ò áéÿ).
- Çàèèáí í é ø èàí áí á í í áñí áàèí áí é èðá-í ó.
- Ø èàí áí áðáèðó-áí .
- Çàèðù ò èðáí í í áà-è áí áù.
- Í òèèð ÷áí à í í áà-à áí áù á àí ì á.
- Í ááí ñòàòí ÷í í á áááèáí èà áí áù.
- Í á áù èà í áæàòà èí í í èà Í ÓÑÉ/Í ÁÓÇÀ.
- Èí í áó ñèèáí í ã ø èàí äà ðáñí í èí æáí í èæá 65 èèè áù ø á 100 ñí ì ò í í èà (ñí . Óñò áí í áéà).
- Ñáí áí áí ù é èí í áó ñèèáí í ã ø èàí äà í í-äòóæáí á áí áó (ñí . Óñò áí í áéà).
- Í áñòáí í ù é ñèèá í á èí ááò ðáñí èðàòí ð-í í é òðóáèè.

Áñèè í í ñèá í ðí èçááááí í ù òí ðí ááðí è, í ðí áéáí ù í ñòàð òñÿ, í áðáèðí èòà èðáí í í áà-è áí áù, áù èèð -èòà í áí ðóáí ááí èá è í áðàòèòáñü á ñáðáèñí ù é óáí òð. Áñèè ñèèáí í é ø èàí á áñòòí áí á èáí àèèçàòèð, èí áéòà ááèáò, ÷òí í á ááðí èò ÿòáæáò ì í æàò ñí çááááòòñÿ «ñèò í í í ù é ÿò ò áèò» - ì àø èí à í áí í áðáí áí í í ñèèáááò è çàèèáááò áí áó. Äëÿ í ðááí òáðàù áí èÿ í í áí áí í ã ÿò ò áèòà óñòáí áá-èèáááòñÿ ñí áòèàèüí ù é èèàí áí (áí òèñèð í í).

Ñòèðàèùí àÿ ì àø èí à í á ï ðí èçáí àèò ñèèà èèè ï òàèì

- Áù áðáí í àÿ ï ðí ðàì ì à í á ï ðááòíí àòðè-àààò ñèèà áí àù – àèÿ í àèí òí ðù ò ï ðí -ðàì ì í áí áóí àèí ï àèèð ðèòù ñèèà áðò-í òð.
- Áèèð ð-áí à áí ï ï èí èòàèùí àÿ ò óí èòèÿ «Éáæàÿ æàæà»: àèÿ çàááðø áí èÿ ï ðí -ðàì ì ù í àæ ì èòà èí ï èò ï ÓÑÉ/Í ÁÓÇÀ (ñì . Óñò áí í áèè ï í èÿçí ààò àèÿ).
- Ì áðáèðò-áí ñèèáí í é ø èàí à (ñì . Óñò à-í í áèà).
- Çàñí ð á èàí àèèçàòèè.

Ñèèùí àÿ áèáðàòèÿ ï ðè ï òàèì á

- Ì ðè òñòáí í áèá ñòèðàèùí í é ì àø èí ù áù è í áí ðàáèèùí ï ðàçáèí èèðí àáí ààðáááí (ñì . Óñò áí í áèà).
- Ñòèðàèùí àÿ ì àø èí à í èí òí áù ðí áí áí à (ñì . Óñò áí í áèà).
- Í ááí ñòàòí ð-áí çàçí ð ì áæáò ì àø èí í é è ñòáí í é/í áááèÿð (ñì . Óñò áí í áèà).

Ì ðí òà-èè áí àù èç ñòèðàèùí í é ì àø èí ù

- Ì èí òí çàèðáí èáí çàèèáí í é ø èàí à (ñì . Óñò áí í áèà).
- Ðàñí ðáááèèòàèù çààèò ï ñòàòèà ì ì ï ð-ù èò ñòááñòà (í ð-èñòèà ðàñí ðáááèèòàèÿ (ñì . Í áñèóæèààí èà è óóí à)).
- Ì èí òí çàèðáí èáí ñèèáí í é ø èàí à (ñì . Óñò áí í áèà).

Í áí í áðáí áí í í áù ñòðí ì èæð ò èí àèèàò ð ï ÓÑÉ/Í ÁÓÇÀ (í ðáí æááù ì òááòí ì) è èí àèèàòí ðù ò óí èèèè

- Áù èèð ð-èòà ì àø èí ó è ï èèèð ð-èòà áá ï ò ÿèáèòðí ñàòè; ï ï áí æáèòà ï ðèì áðí ï ì í èí óòó, çàòàì ñí í àà áèèð ð-èòà ì àø è-í ó. Áñèè ï ðí áèáí à ï ñòàèàñù, ï áðáòè-òáñù á ñáðáèñí ù é òáí òð çà ï ï ì í ù ÿð.

Èçáù òí ðí í á ï áí ï ï áðàçí àáí èà

- Èñí ï èÿçóáòñÿ ì ï ð ù áá ñòááñòáí, í á-í ï áóí àÿ ù áá àèÿ ì àø èí í í é ñòèðèè (í á óí àèí áèá ñòááñòáá áí èæ ï áù òù òéàçá-í ï «àèÿ ñòèðàèùí ù ò ì àø èí » èèè «ðò-í àÿ è ì àø èí í àÿ ñòèðèè» è òí .).
- Ì áðááí çèðí áèà ì ï ð ù áá ñòááñòáá.

Ì ï ï ï ù ù



Ì áðáá òáì , èàèí áðáòèòùñÿ á Àáòí ðèçí àáí í ù é ñáðáèñí ù é òáí òð:

- Óáááèòáñù, ð-òí Áù í á ì ï æáòá òñòðáí èòù í àèñí ðááí í ñòù ñàí ï ñòí ÿòàèùí ï (ñì . Óñò ðáí áí èá í àèñí ðááí í ñò áé).
- Çàí òñòèòá ï ðí ðàì ì ò ï ï áòí ðí ï , ð-òí áù ï ðí ááðèòù, òñòðáí áí à èè ï ðí áèáí à.
- Á ï ðí òèáí ï ï ñèò-áá í áðáòèòáñù á Àáòí ðèçí àáí í ù é ñáðáèñí ù é òáí òð ï ï òá-èáò ï ï ó, òéàçáí ï ï ò á æðáí òèèí ï ï áí èòí áí òá.
! Í á ï ï èÿçóéò áñù òñèóááí è èèò, í á óí ï èí ï ï ï ð-áí í ù ò ï ðí èçáí àèò áèáí .
Ì ðè ðáí ï ï ò á ò ðááóéò á èñí ï èÿçí àáí èÿ ï ðèèèí àèùí ù ò çàí àñí ù ò ð-àñò áé.

Ì ðè ï áðáù áí èè á Àáòí ðèçí àáí í ù é ñáðáèñí ù é òáí òð ñí í áù èòá:

- òèí í àèñí ðááí í ñòè;
- í ï ï áð æðáí òèèí ï ï áí èòí áí òá (ñáðáèñí í é èí èæèè, ñáðáèñí ï ï ñáðòèò èèà-òá è òí .);
- ì ï ááèù ì àø èí ù (Í í á.) è ñáðèéí ù é í ï ï áð (S/N), ÿòà èí ò ï ðí àòèÿ òéàçáí à á òááèè-èá ðáòí è-áñèèò ááí í ù ò, ðàñí ï èí æáí í í é í à çàáí áé ï áí àèè ñòè-ðáèùí í é ì àø èí ù, òàèæá èí ò ï ðí àòèð ì í æá í ï ï ñí ï òðáòù ñí ðáðáí áé ñòí -ðí í ù ì àø èí ù, ï èèðù á áááðòó.

Ñòí è ñèóæ áù 10 èáò

Ì ðí èçáí àèòàèù ì ñòáàèÿàò çà ñí áí é ï ðááí ááç ï ðááóí ðáæáí èÿ áí ï ñèòù èçí áí áí èÿ á èí ï ñòðóèèèð è èí ï ï èáèòàòèèð , í á óòòáø àð ù èá ÿò ò áèèèáí ï ñòù ðááí òù ï áí ðóáí àáí èÿ. Í áèí òí ðù á ï àðáí áðòù, ï ðèááááí í ù á á ÿòí è èí ñòðóèèèèè, ÿáèÿð òñÿ ï ðèáèèçèòàèùí ù ì è. Ì ðí èçáí àèòàèù í á í áñàò ï òááòñòááí ï ï ñòè çà í áçí à-èòàèùí ù á ï èèèí í áí èÿ ï ò òéàçáí í ù ò ááèè-èí .

Êî ï ï áî èÿ Indesit Company S.p.A.,
ï ðî èçáî àèðàèÿ áú ðî áî è ðáðî èèè ðî ðáî áú ð ï àðî è
Ariston, Hotpoint-Ariston, Indesit, Stinol,
í àñòî ÿòáèÿ ï ðáèî ï áî áóáò èñî ï èÿçî áàðü
àèÿ óðî àà çà Ààø áé áú ðî áî è ðáðî èèè è
ñðááñòáà è àèñññòáðü ï ðî ðáññèí ï àèÿ ï è ñáðèè
«Çááî òà ï áî ï á»



**СЕРИЯ
ПРОФЕССИОНАЛЬНЫХ
АКСЕССУАРОВ**



Ô è ðî áî ï ï áî ï ï ðááñò áà ï ï óðî áó çà áú ð ï áî è ð áðî è èî è ï ð ï ðî èçáî àèð àèÿ

Áú ï ï áòò á ï çî àèî è ð ïñÿ ñî ï èí ï ï èàð àèî áî ï ñáðèè ï ðî ðáññèí ï àèÿ ï ð àèñññ-
ñóáðî á è ñðááñò á «Çááî òà ï áî ï á» è ï ï èó-èò ï èí ð ï ðî àðèð á Ááò ï ðèçî ááð ï ï ð
ñáðáèñ ï ð óáð (ááðáñà è ð áéáð ï ï ï óéçáð ï á ááðáð ò èéí ï ï áî èîí áî ò á);
í à ñáéòá www.ariston.ru

ï ï ðáèáð ï ï à ï ï ðááî ï ï è ñéóááÿ è ï ï áî èè Indesit Company S.p.A.:

- á ï ï ñéáá: (495) 974-62-80
- á ñáî èò-ï áòáðáóðáá: (812) 118-80-55
- á Èéááá: (044) 494-36-10
- á Áéáðáðèí áóðáá: (343) 376-15-22

Ñáèÿ àèèð ï áòò á ñááÿ ï ï èí ï è ñî áéò ð ñóááñò á ï ï óðî áó çà:		
Ë ï ñóáî ï ï á-ï ï è ï àø èí ï è	• Ñðááñòáî àèÿ ï ï-èñòèè è ááçèí ð áéòèè, 250 ï è	089779
	• ï ï èáñèèááðáèÿ, 250 ï è	082064
	• Ñî èÿ á ááéááèè, 2 èá	082057
	• Ááçî áî ðáð ò, 2 ø ò.	082072
Ñóèðáèÿ ï è ï ï ñóáî ï ï á-ï ï è ï àø èí ï è	• Ñðááñòáî àèÿ ðáéááí èÿ ï àèèè, 10 ï àè.* 50 á	089780
Ë èèò è	• Ñðááñòáî ï ï óðî áó çà èí ï ð ï ðéáî è è ðáø áóèè è, 250 ï è	082037
	• Ñðááñòáî ï ï óðî áó çà ñóáèè èáðáî è-ï ï ááððî ï ñòÿð, 500 ï è	089782
	• Ñðááñòáî ï ï óðî áó çà áóðî áèè è, 500 ï è	089772
Ë ï èí àèèÿ èè ï	• Ñðááñòáî ï ï óðî áó çà ðî èí àèèÿ èè ï, 500 ï è	089777
	• ï ï áè ðèðáèÿ çáð áó ï á	082073
Ë èèò áî èí ï á-ï ï è ï á-ï ï è	• Ñðááñòáî ï ï óðî áó çà ï èèò áî èí ï á-ï ï è ï á-ï ï è, 500 ï è	089781
ÁÈÈ ÁË ï Á	• Ñðááñòáî ï ï óðî áó çà èáñòðèÿ ï è è ñèí áî ðî ááî è, 250 ï è	082042
	• Ñðááñòáî ï ï óðî áó çà ï áðáááð ï áé ñóáèÿð, 250 ï è	089778
	• ï ï èèò èÿ àèÿ ï áðáááð ï áé ñóáèè, 500 ï è	093902
	• Ñðááñòáî ï ï óðî áó çà ááðááÿ ï ï ï è ï ï ááððî ï ñòÿð è	082081
	• Ñðááñòáî ï ï óðî áó çà àèð ï èí èáî è ï èáñòèè ï	082083
	• Ñðááñòáî ï ï óðî áó çà óááð ï ï è ï áóáèè è è ñî èááá è	082063
	• Ñðááñòáî ï ï óðî áó çà ñóáèè è è çáðèèè è	082068
	• Çàÿ èòá èáî è ï ð ï ÿðáí	082069
	• ï èèò ï èáð ï ááÿ ñáèð áóèá	094893
ÁÈÑÁÑÑÓÁÐÛ ÁÈÈ ÓÁËÍ ÈÈÈ	• Ñèðááí è àèÿ ï ï-èñòèè ñóáèè èáðáî è-áñèè è ï ï ááððî ï ñòè	136366
	• Áî ï ï èí èòáèÿ ï ï á ðáø áóèè è ï ð ï ðéáí è àèÿ áóðî áèè	
	• Ñóáèèÿ ï ï á èòü ø èè àèÿ ðááí ï-èò ï ï ááððî ï ñóáè	
	• Áðèèè è ááðááèð àèÿ ðááí ï-èò ï ï ááððî ï ñóáè	
	• Ñáî ï ï ï-èÿ áð ï èáñÿ ï áî áèè àèÿ áóðî áèè	
• Óñòî èñóáî ï ðèí óáèòáèÿ ï è ááð ðèèÿèè àèÿ ï ðéáááá èÿ áî áó ï èò ï ï ááððî ï ñóáè áóðî áèè		
• Çàÿ èòü è ÿèðáí àèÿ ðááí ï-áé ï ï ááððî ï ñòè		
Ë ï èí àèèÿ èè:	• Áî ï ï èí èòáèÿ ï ï á èí ï ðéáí áðü àèÿ ðááí áî èÿ ï ð ï áóèè á	
Ñóèðáèÿ ï è ï ï ñóáî ï ï á-ï ï èÿ ï àø èí ï è, áî áî ï-ï ááðáááóðáèè	• ï áá èòü è ñî ÿá-èòáèÿ áî áú Calblock	089789
Ñóèðáèÿ ï è ï ï ñóáî ï ï á-ï ï èÿ ï àø èí ï è	• Ñèéáí ï ï á è çáèèáí ï á ø èáí èè	
	• Óñóáí ï áî ï-ï ï ï á è ï ï èáèòü	
	• Áî ðèñèò ï ï ï	
	• Óèèÿòðü	
Áú óÿáá:	• Óí èááðñáèÿ ï ï á ð èèÿòðü èç ï ï èèÿñóáðá ñ èí àèèáð ð ï çáð ï èí áî èÿ	
	• Óá èÿ ï ï á ð èèÿòðü	
ÁÈÑÁÑÑÓÁÐÛ ÁÈÈ ÈÓÁÍ È	• ï áî ðáéÿð ï èá, èòð ï-èè è ï ï èèè èç ï áðáááð ï áé ñóáèè	
	• Ñáðáèòü áî ï-ï ï è ñòè èèè	